



Analogni 4-žilni video portafon

Korisničke upute



1 Općenito

1.1 Uvod

Komplet se sastoji od vanjske jedinice ("VTO") i unutarnjeg monitora ("VTH"). Predviđen je za korištenje u obiteljskim kućama, za audio i video komunikaciju. VTO jedinica se instalira s vanjske strane kuće, VTH se montira u kuću.

1.2 Značajke

VTH

- Glasovna i video komunikacija u realnom vremenu
- Moguće je spojiti do 3 unutarnje jedinice
- Moguće je spojiti dodatnu kameru (CVBS)
- Plug-and-play

VTO





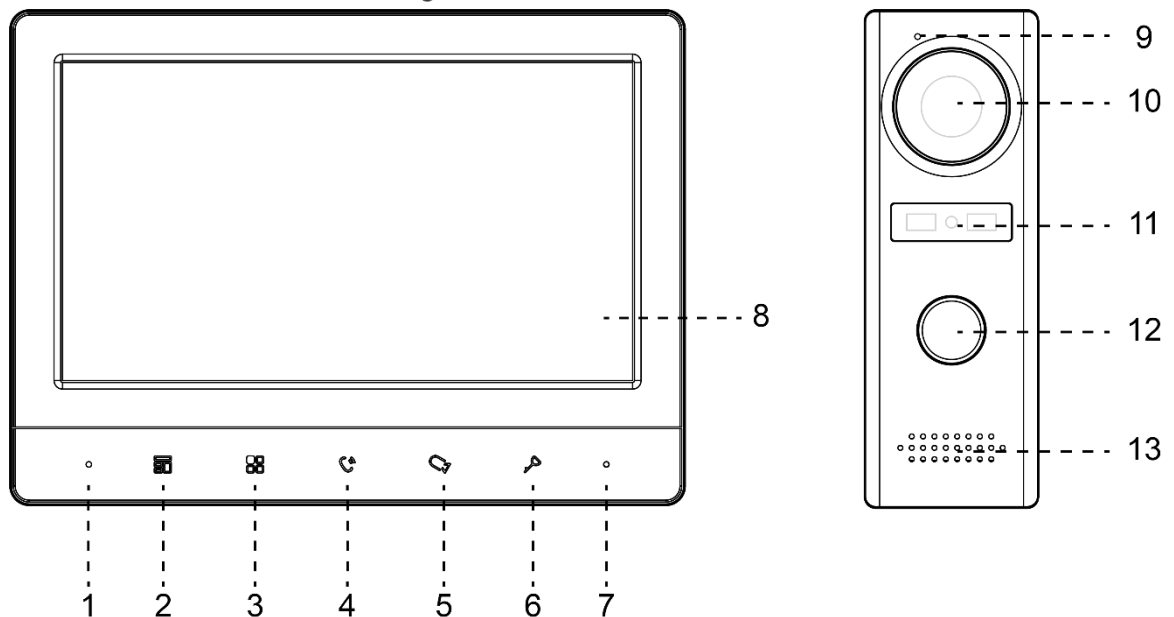

- Glasovna komunikacija u realnom vremenu
- Samo podesiva IR iluminacija

1.3 Prednji panel

Figure 1-1



Tablica 1-1 Prednji panel

Br.	Ikona	Opis
1	–	Mikrofon
2		<ul style="list-style-type: none"> ● Prekidanje dolaznog poziva. ● Fotografiranje tijekom monitoringa (samo VTH1020J-T).
3		<p>Pali ekran i prikazuje glavni meni.</p>  <p>Za više detalja pogledajte poglavlje 4 Meni .</p>
4		<p>Kod dolaznog poziva sa vanjske jedinice:</p> <ul style="list-style-type: none"> ● Pritisnite jednom za otvaranje komunikacije. ● Pritisnite dva puta brzo za prekid poziva.
5		<p>Kod dolaznog poziva sa vanjske jedinice:</p> <ul style="list-style-type: none"> ● Pritisnite za razgovor s osobom (samo VTH1020J). ● Pritisnite za fotografiranje (samo VTH1020J-T). <p>U stanju mirovanja:</p> <ul style="list-style-type: none"> ● Pritisnite jednom, dva puta, tri ili četiri puta da bi vidjeli sliku sa: VTO1, VTO2, analogna kam. 1 ili analogne kamere 2. ● Pritisnite za fotografiranje (samo VTH1020J-T).
6		Kod dolaznog poziva pritisnite za otključavanje vrata.
7	–	Indikator napajanja.
8	–	LCD ekran.
9	–	Mikrofon.
10	–	Kamera.
11	–	Indikator napajanja.
12	–	<p>Pozivna tipka.</p> <ul style="list-style-type: none"> ● Pritisnite jednom za poziv. Pritisnite i držite 10sekundi za promjenu melodije zvona. Indikator napajanja će blinkati. ● Pritisnite i držite 15 sekundi za podešavanje glasnoće zvona. Indikator napajanja će blinkati. ● Pritisnite i držite 20 sekundi za promjenu DWDR (digital wide dynamic range)/normal moda. Indikator napajanja će blinkati.
13	–	Zvučnik.

1.4 Stražnja strana

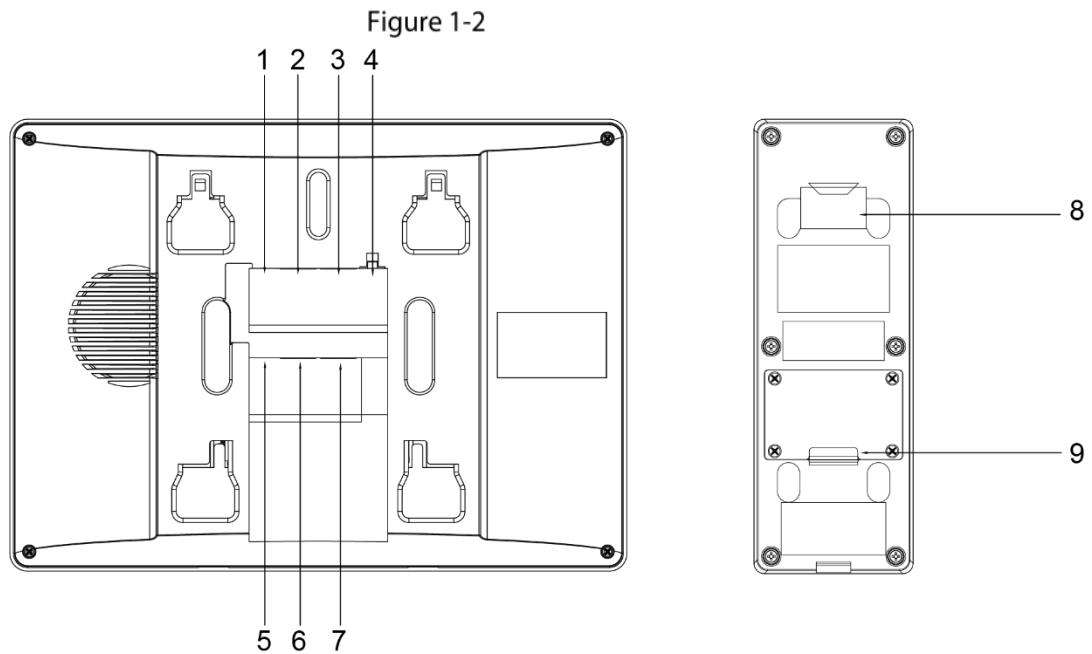

Table 1-2 Rear panel

No.	Description	No.	Description
1	Priključak 1 za analognu kameru.	6	VTH kaskadni port 1.
2	VTO port 1.	7	VTH kaskadni port 2.
3	VTO port 2.	8	VTO nosač.
4	Ulaz napajanja.	9	Kabeli.
5	Priključak 2 za analognu kameru	-	-

2 Instalacija

2.1 VTH

Montirajte nosač na zid pomoću vijaka, objesite VTH na nosač te po potrebi silikonom zatvorite rupu između zida i uređaja.

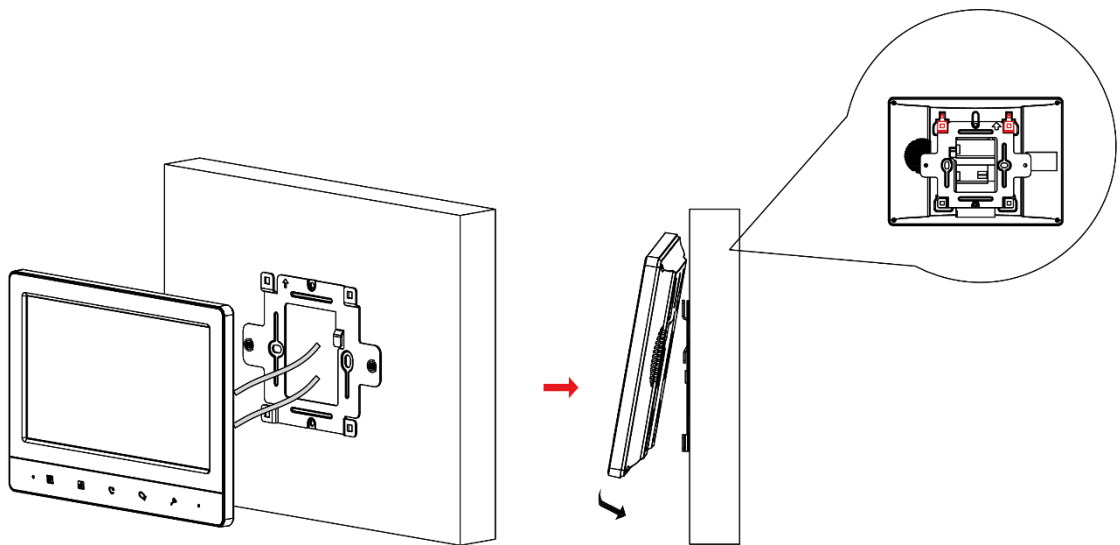

2.2 VTO

Montirajte nosač na zid pomoću vijaka i objesite VTH na nosač ili u predviđeno kućište sa zaštitom od kiše.

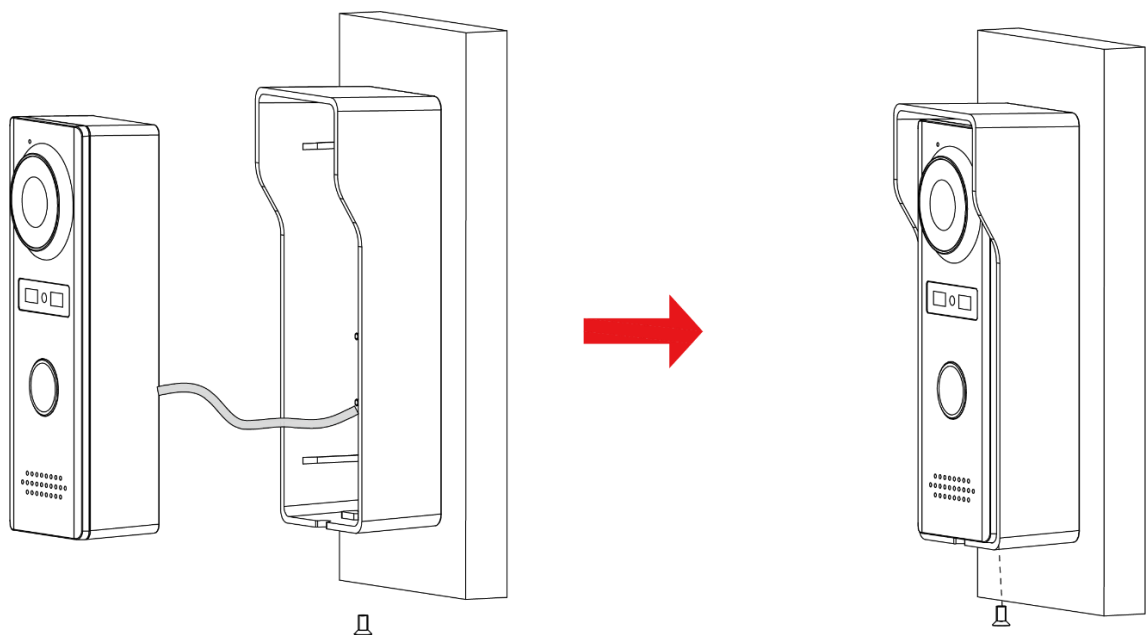

Obavezno silikonirajte spoj zida i uređaja da bi spriječili prodiranje vode sa stražnje strane!

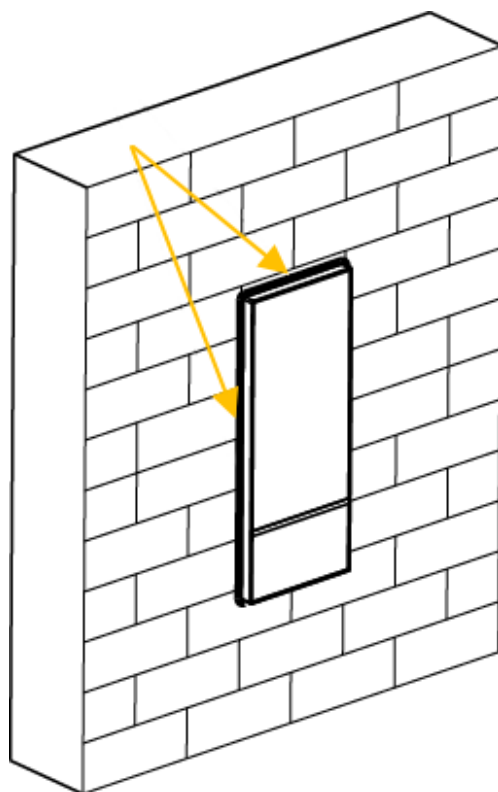

3 Ožičenje

Moguće je najviše dva VTO i tri VTH uređaja spojiti u jedan sustav.

3.1 Priprema

3.1.1 Pravila povezivanja

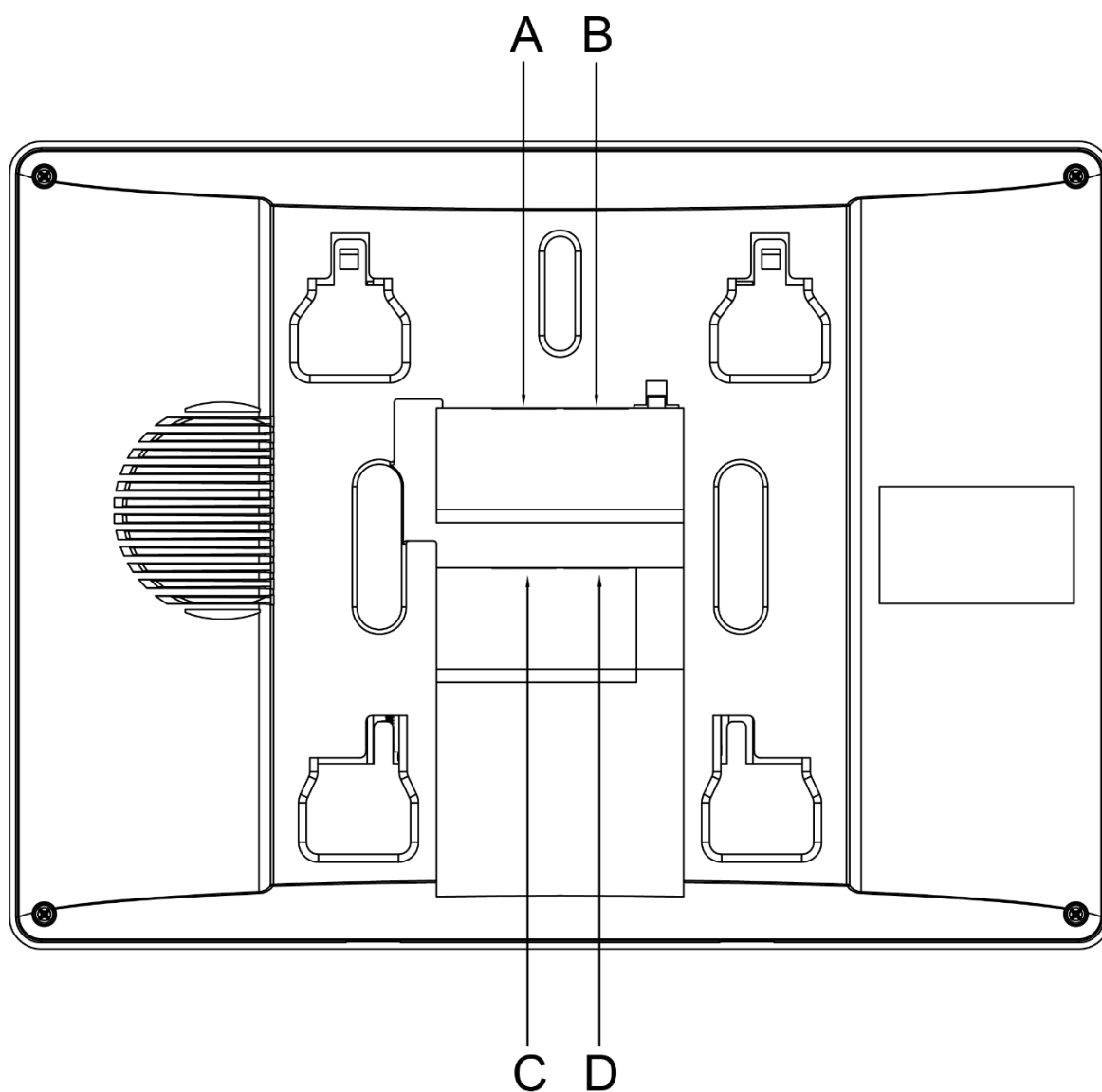

- Port A na VTH može biti spojen na Port C drugog VTH za podatkovnu komunikaciju.
- Port B na VTH može biti spojen na Port D drugog VTH za podatkovnu komunikaciju.
- Port A na VTH NE može biti spojen na Port B ili D drugog VTH za podatkovnu komunikaciju
- Port C na VTH NE može biti spojen na Port B ili D drugog VTH za podatkovnu komunikaciju

3.1.2 Specifikacija kablova

Ovisno o dužini kablova potrebno je odabrati odgovarajući presjek:

Udaljenost (TD)	RVV4 Presjek
TD ≤ 10 m	RVV4 × 0.3 mm ²
10 m < TD ≤ 30 m	RVV4 × 0.5 mm ²
30 m < TD ≤ 50 m	RVV4 × 0.75 mm ²



Ako je udaljenost veća od 50 m, koristite koaksijalni kabel.

3.2 Ožičenje jedne VTO i jednog VTH

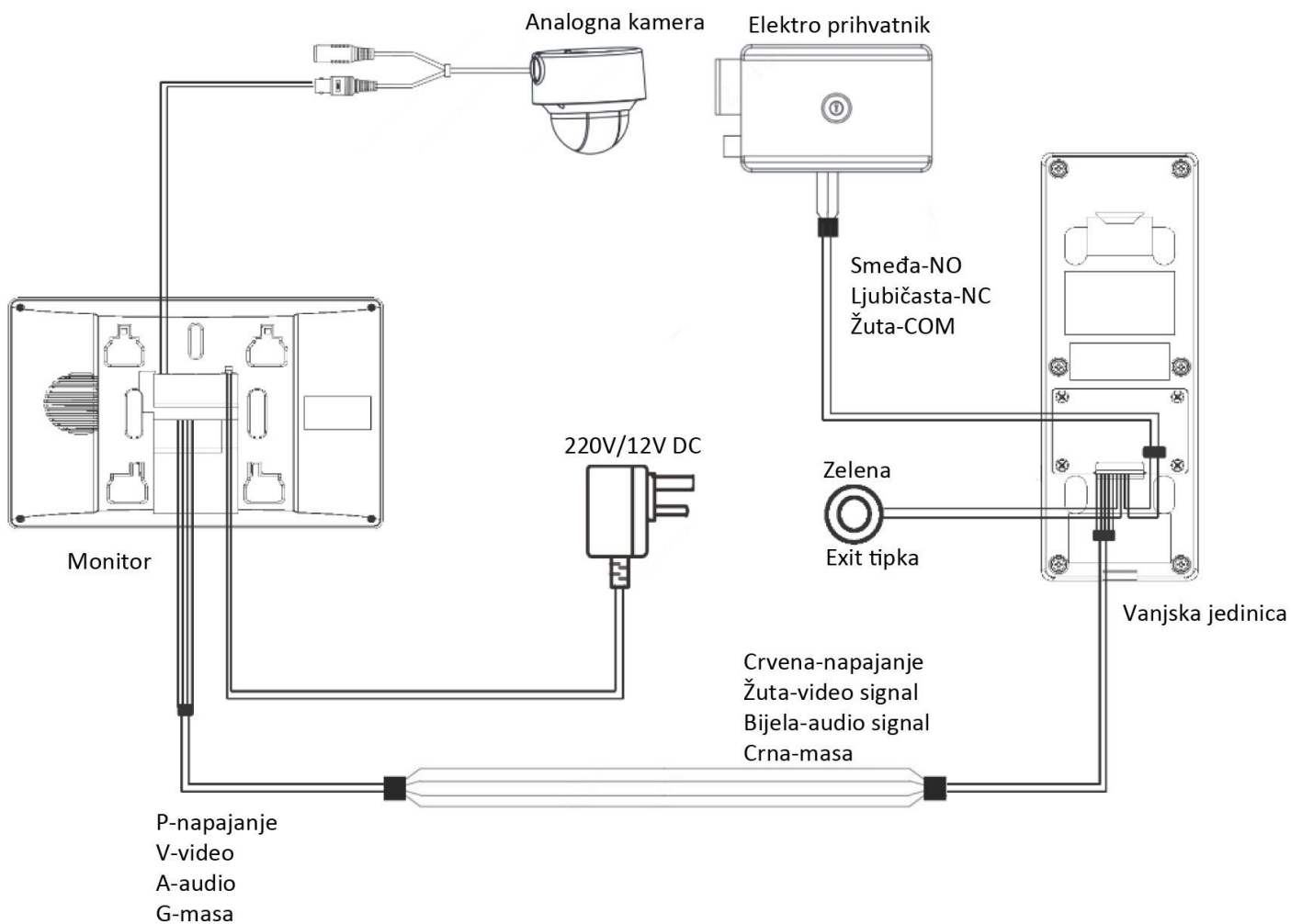

3.3 Ožičenje jedne VTO i tri VTH

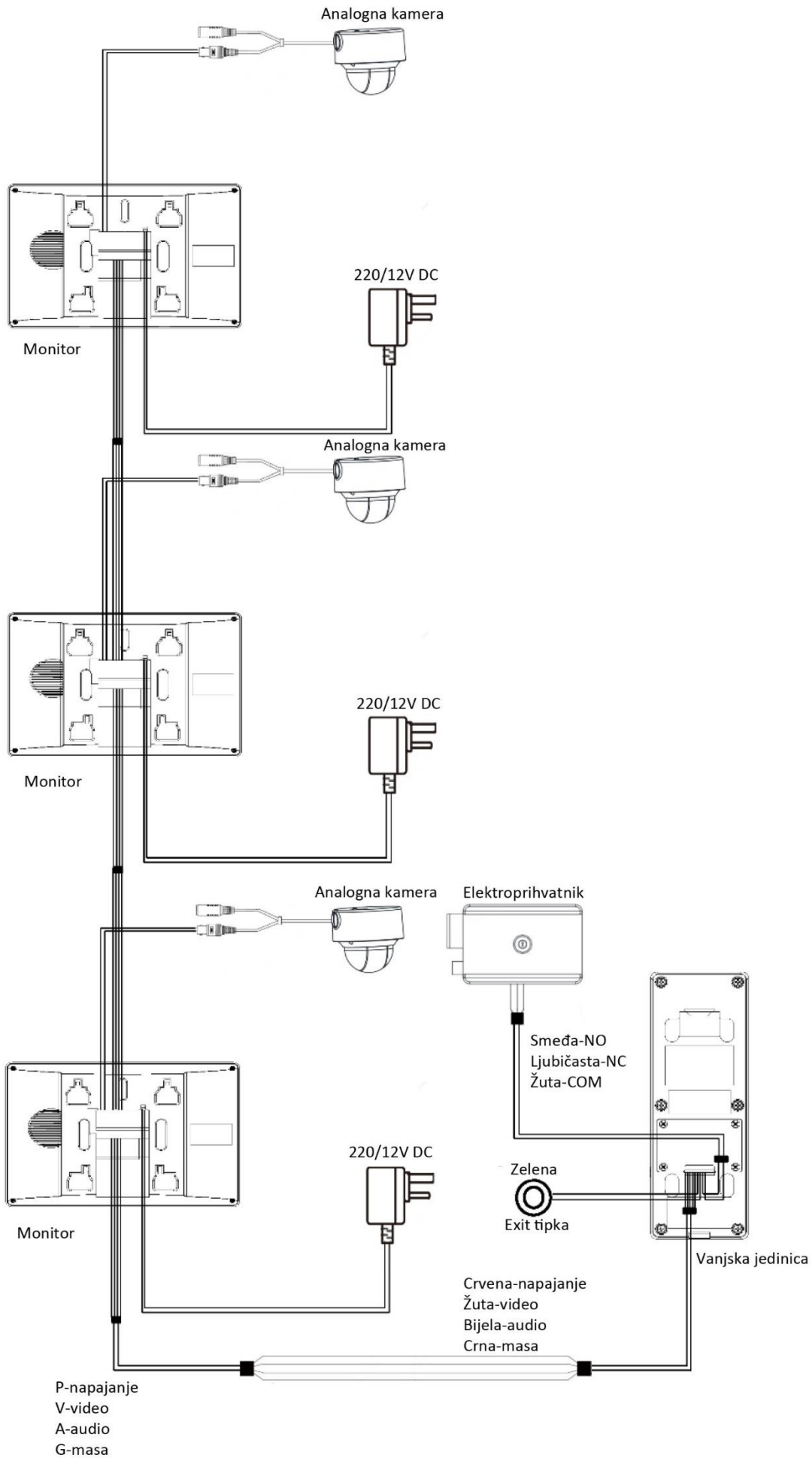

3.4 Ožičenje dvije VTO i tri VTH

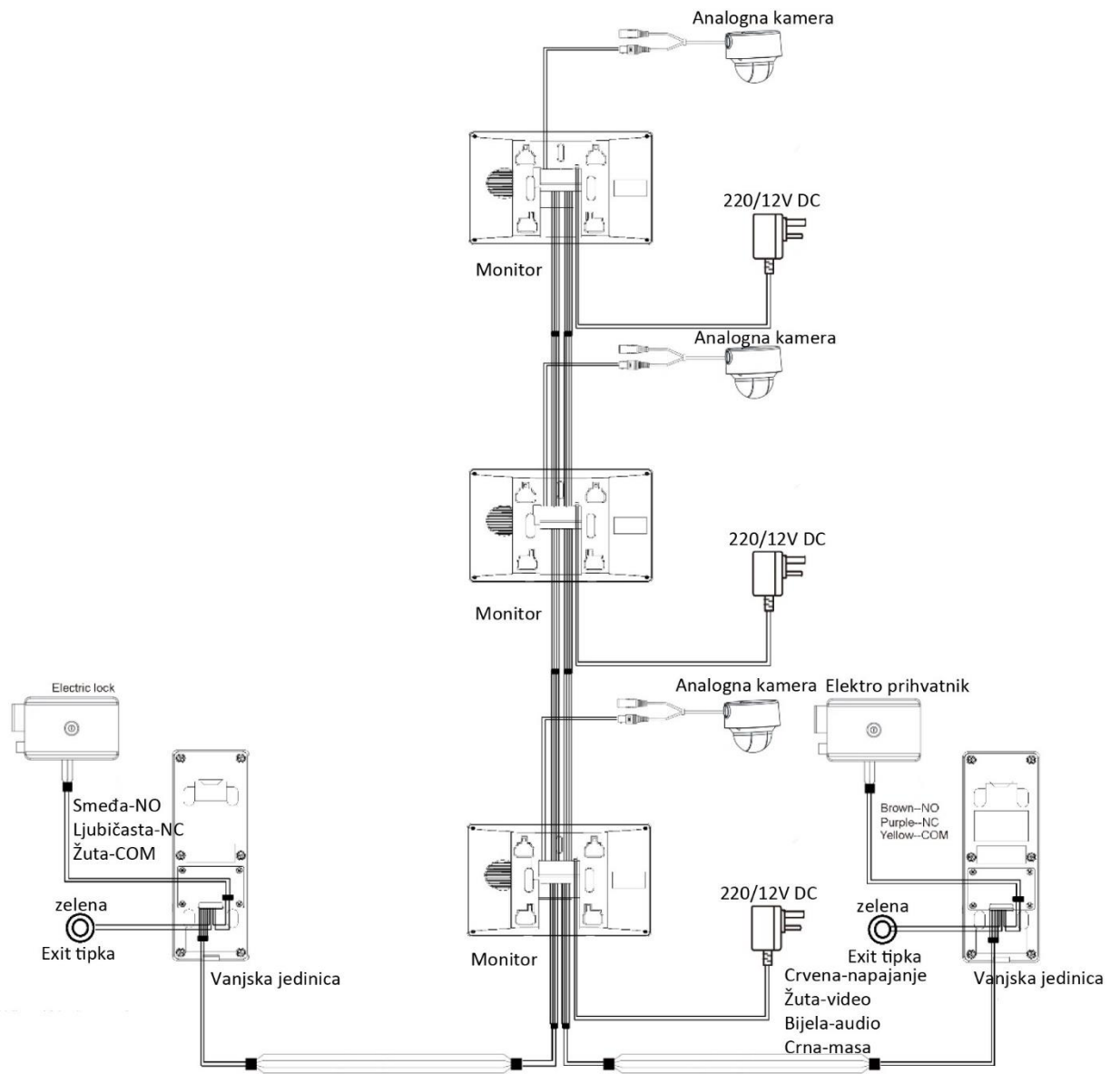

4 Meni

Možete konfigurirati funkcije VTH, kao što su glasnoća, svjetlina i ostalo.



Figure 4-1 Menu

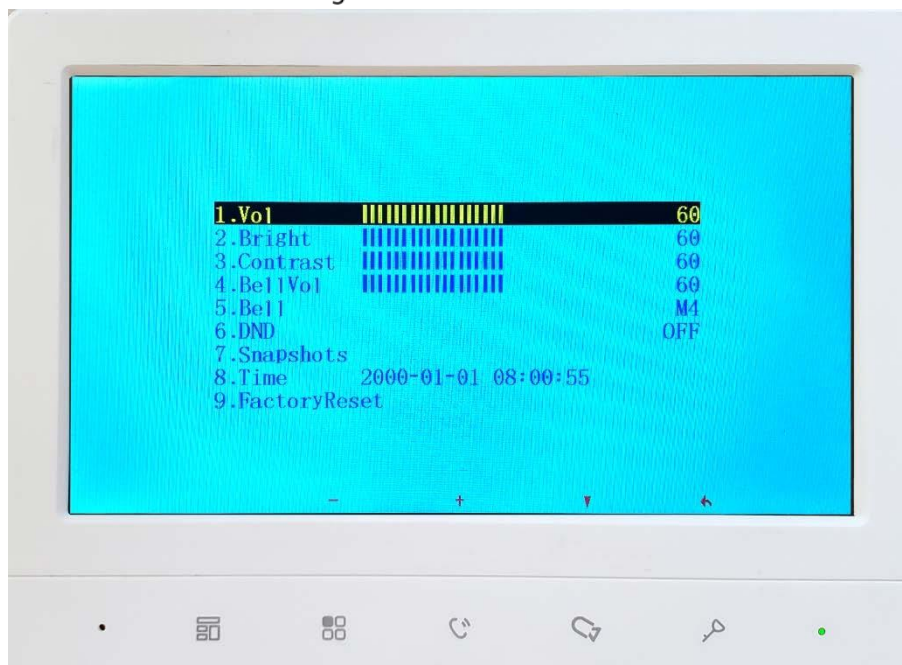

- Sve konfiguracije će biti spremljene nakon što izađete iz izbornika.

Ikone	Funkcije
	Koristi se za potvrdu vaše operacije kada koristite snimke i vrijeme funkcije (podržava samo VTH1020J-T).
	Podesite Vol (glasnoća), Bright (svjetlina), Contrast i BellVol (glasnoća zvona), promijenite Zvono i isključi DND (ne uznemiravaj).
	Pojačajte Vol (glasnoća), Bright (svjetlina), Contrast i BellVol (glasnoća zvona), promijenite Zvono, isključi DND (ne ometaj) i namjesti vrijeme.
	Odaberite stavku.
	<ul style="list-style-type: none">• Izađite iz izbornika i zaključajte zaslon.• Vratite se na prethodno sučelje.

4.1 Fotofgrafiranje posjetitelja

Tijekom praćenja možete snimati i pregledavati snimke koje ste snimili.





VTH može pohraniti do 200 snimaka. Ako je pohrana puna, ranije snimke će biti prebrisane.

Snimanje fotografija

- Tijekom praćenja.

1 - Pritisnite  da biste otišli na željenu sliku za praćenje.

2 - Pritisnite , zatim će se na ekranu pojaviti „uspješno“.

- Kada VTO zove ili je u pozivu s VTO-om, pritisnite , a zatim će se na zaslonu pojaviti „uspješno“



Ako poziv traje dulje od 1 sekunde, automatski će se napraviti snimka.



Pregled snimki

Korak 1 - Pritisnite  za prikaz izbornika.

Korak 2 - Pritisnite , odaberite snimke, a zatim pritisnite .

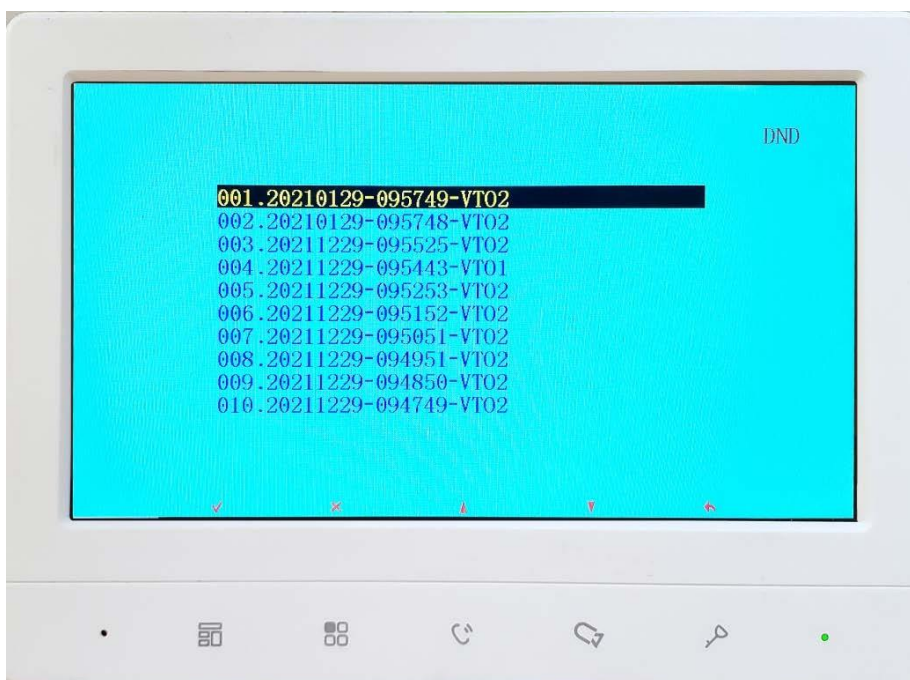

Popis snimaka





Korak 3 - Pritisnite  za odabir potrebnog, pritisnite .



Korak 4 - - Pritisnite

 ili  za pregled snimki, Ili pritisnite 



za povratak na popis snimki, te odaberite željenu.

Za brisanje pritisnite , Delete, te nakon prikaza na ekranu pritisnite 
za potvrdu.

4.2 Vrijeme

Pritisnite  za pristup izborniku.

Pritisnite  za odabir stavke koju želite.

Pritisnite  ili  za podešavanje broja.

4.3 Vraćanje na tvorničke postavke

Pritisnite  za pristup izborniku

Pritisnite  za odabir Factory
reset (tvorničke postavke).

Potvrda operacije



Pritisnite  i uređaj će se restartati.